



Dveřní zavírač

# DORMA TS 72

## Ideální řešení pro dveře do 1100 mm

Pokud se mají dveře po otevření zcela jednoduše znovu zavřít, osvědčil se DORMA TS 72 jako univerzálně použitelný dveřní zavírač pro obvyklé provedení a konstrukce dveří. Jednoduchá a rychlá montáž bez montážní desky.

Individuální přizpůsobení zavírací síly k příslušné velikosti dveří plynule nastavitelné nastavovacím šroubem.



Qualitätsgesicherte Fertigung nach DIN ISO 9001, EN 29001, BS 5750.  
Zertifiziert und überwacht durch BSI Quality Assurance Reg.-Nr. Q 6423, FM 10756

### Výhody - bod za bodem

#### pro obchod

- Pouze jeden model pro všechny typy standardních dveří.
- Flexibilní skladové zásoby díky použití jednotného pákového mechanismu řady ClassicLine.

#### pro montážní pracovníky

- Vhodný jak pro levé, tak také pro pravé dveře.
- Jednoduchou manipulací snadno nastavitelná síla zavírání, rychlost zavírání a koncový doraz.

#### pro projektanty

- Cenově výhodné a spolehlivé.
- Kompaktní konstrukce a skvělý design.

#### pro uživatele

- Konstantní a na kolísání teploty téměř nezávislý průběh zavírání.
- Optimální přizpůsobení rychlosti zavírání pomocí dvou regulačních ventilů.
- Bezpečné zavírání v důsledku nastavitelného koncového dorazu.

Technické údaje a vlastnosti		TS 72
Nastavitelná zavírací síla	Velikost	EN 2 – 4
Všeobecné dveře	1100 mm <sup>1)</sup>	●
Vnější dveře, otvírané ven		–
Stejně provedení pro pravé a levé dveře		●
Pákový mechanismus	Standard Kolejnička	● –
Rychlost zavírání vzájemně nezávisle plynule nastavitelná pomocí 2 ventilů	180° – 15° 15° – 0°	●
Plynule nastavitelný koncový doraz (přes pákový mechanismus)		●
Tlumení otvírání		–
Zpoždění zavírání		–
Aretace		○
Hmotnost v kg		1, 2
Rozměry v mm	Délka Konstr. hloubka Výška	232 45 68
Dveřní zavírač přezkoušen podle DIN EN 1154		●
	● ano – ne ○ volitelný doplněk	

<sup>1)</sup> Při montáži paralelního ramene činí zavírací moment cca. 20 Nm (pro dveře do 950 mm)

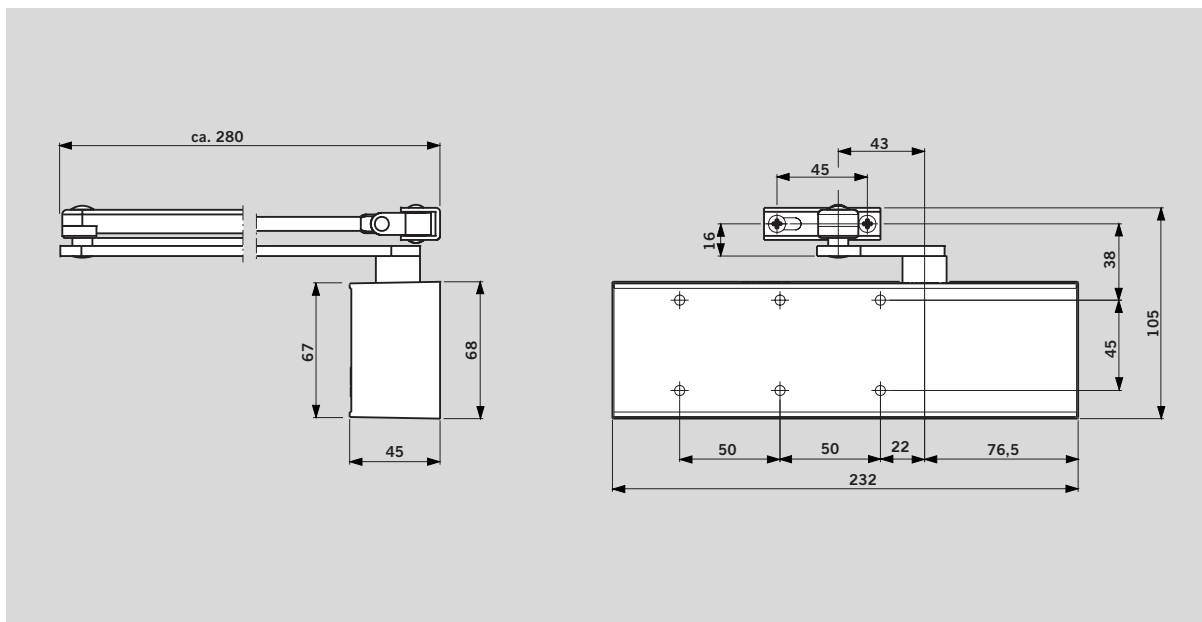

**Montáž na křídle dveří na straně závěsů** (Příklad: pro pravé a levé dveře platí zrcadlovitě)

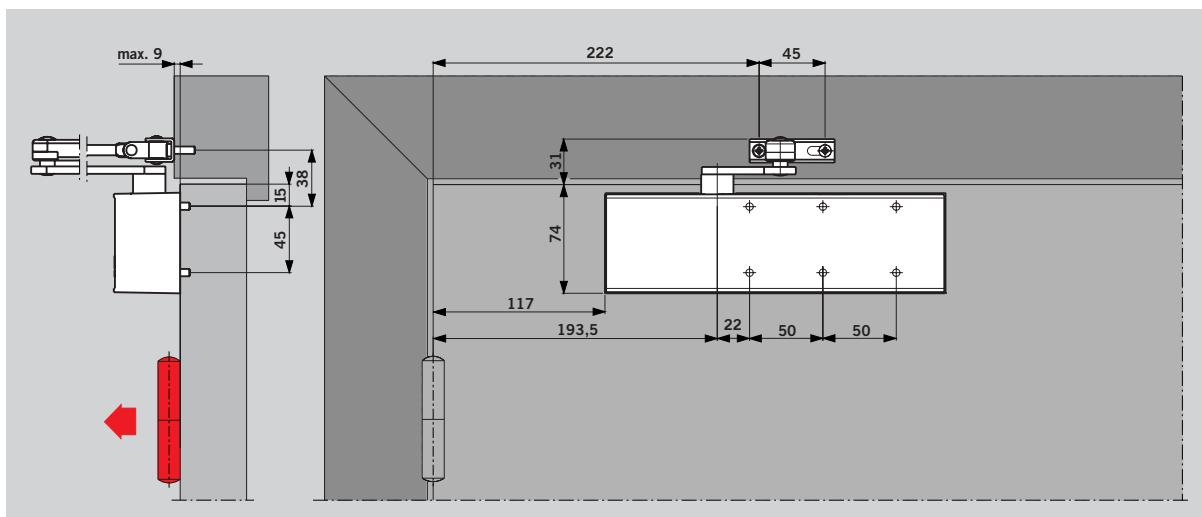

**Montáž na překladu na straně opačné k závěsům dveří** (Příklad: pro pravé a levé dveře platí zrcadlovitě)

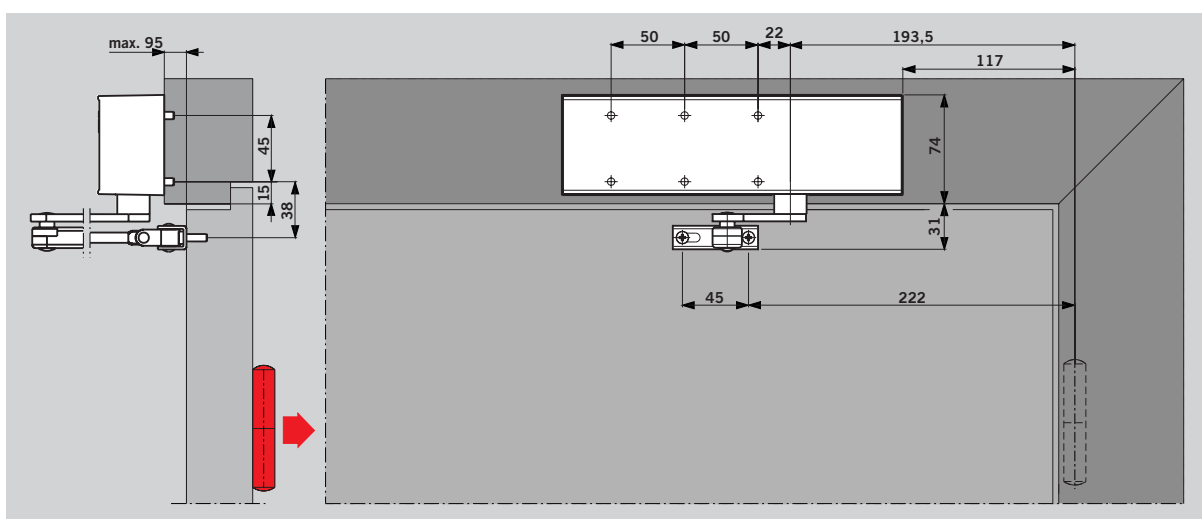

**Montáž paralelního ramene na straně opačné k závěsům dveří** (Příklad: pro pravé a levé dveře platí zrcadlovitě) Je potřebný úhelník pro paralelní rameno (příslušenství)

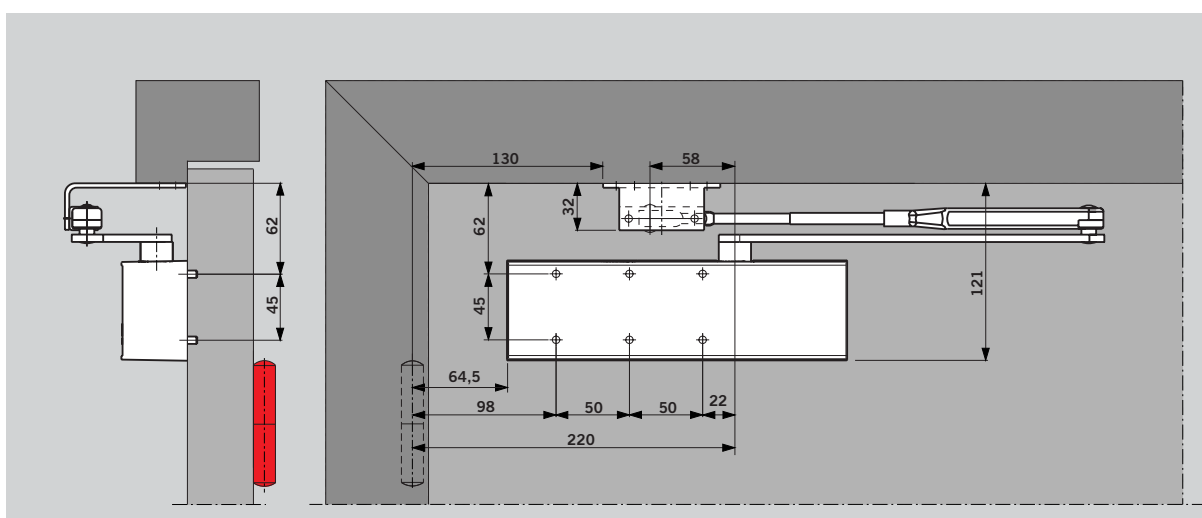

U tohoto druhu montáže činí uzavírací moment cca. 20 Nm (pro dveře do 950 mm)

### Montážní deska

Pro upevnění na dveře, u kterých není možné přímé upevnění. Skupina otvorů podle přiloženého listu 1 k DIN EN 1154.

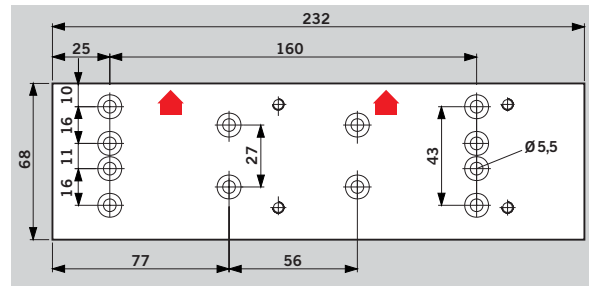
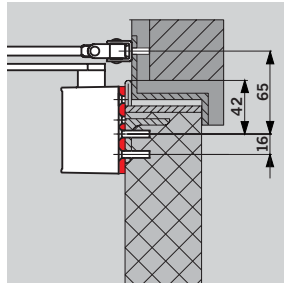

### Deska závěsu

Pro upevnění pákového mechanismu u zvláště úzkých rámců dveří.

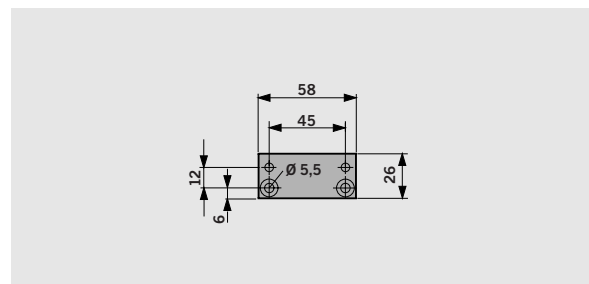
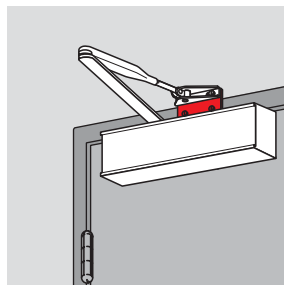

### Upevňovací úhelník

Pro upevnění pákového mechanismu při montáži paralelního ramene.

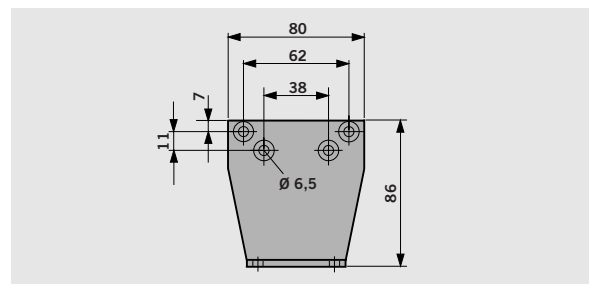
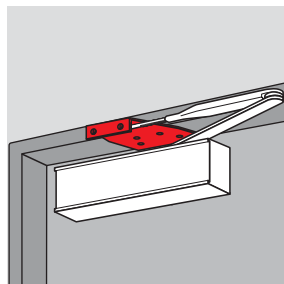

### Sériově dodávané a volitelné funkce

**Rychlost zavírání DORMA TS 72** je plynule nastavitelná pomocí ventilů ve dvou vzájemně nezávislých rozsazích.

Přídavně lze pomocí uzavíracího pákového mechanismu nastavit **koncový doraz**.

**Nastavení zavírací síly** pro příslušnou šířku dveří se u TS 72 provádí plynule pomocí na straně umístěného nastavitelného šroubu.

Šířka dveří	Nastavení na velikost
850	EN 2
950	EN 3
1100	EN 4

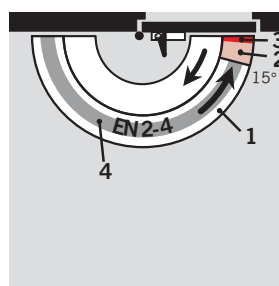
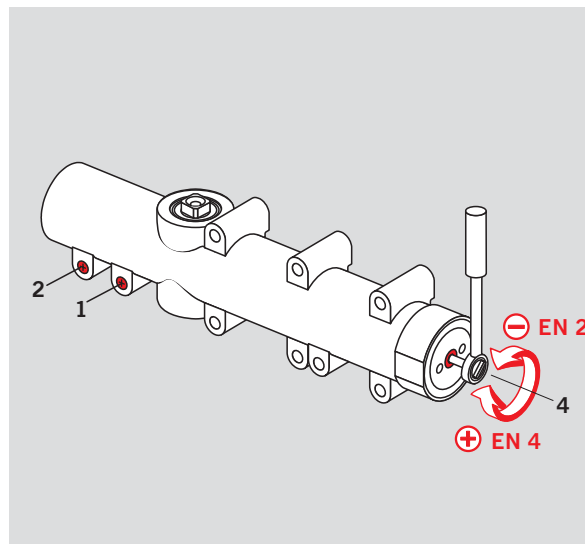



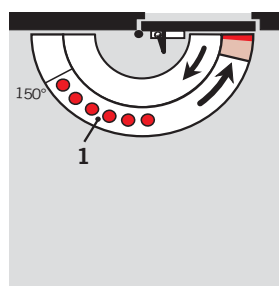

- 1 Plynule nastavitelná rychlost zavírání v rozsahu 180° – 15°.
- 2 Plynule nastavitelná rychlost zavírání v rozsahu 15° – 0°.
- 3 Koncový doraz (přes pákový mechanismus).
- 4 Plynule nastavitelná rychlost zavírání.

Při použití DORMA TS 72 s **aretačním ramenem** lze dveře zajistit v požadovaném bodě (do cca. 150°).

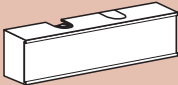
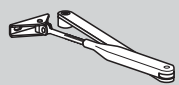
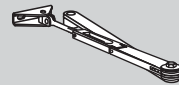
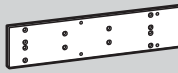

- 1 Rozsah aretace

Rozsah dodávky a příslušenství					
Dveřní zavírač TS 72 	Normální rameno  220023xx	Rameno s aretací  220025xx	Montážní deska  220021xx	Deska závěsu  830014xx	Upevňovací úhelník pro montáž paralelního ramene  280066xx
Velikost EN 2 – 4 222321xx			#	#	#

Objednací číslo:

 = Samostatný zavírač

 = Samostatný pákový mechanismus

# = Příslušenství

Barva	xx
Stříbrná barva	01
Tmavě hnědá	03
Bílá (RAL 9010)	10
Bílá (RAL 9016)	11
Zvláštní barva	09

## Text popisu

Dveřní zavírač s pastorkovým převodem a nastavitelnou silou zavírání, velikost EN 2 – 4, nastavitelná rychlost zavírání, nastavitelný koncový doraz a montážní deska s univerzální skupinou otvorů. Použitelné pro levé a pravé dveře. Přezkoušeno podl DIN EN 1154.

## Provedení

- S normálním ramenem
- S aretačním ramenem

## Příslušenství

- Montážní deska
- Deska závěsu
- Upevňovací úhelník pro montáž paralelního ramene

## Barva

- Stříbrná barva
- Tmavě hnědá
- Bílá (podobná RAL 9010)
- Bílá (podobná RAL 9016)
- Zvláštní barva \_\_\_\_\_ (podobná RAL \_\_\_\_\_)

## Výrobek DORMA TS 72

Technické změny vyhrazeny

**DORMA GmbH + Co. KG**  
Postfach 4009  
D-58247 Ennepetal  
Tel. +49(0)2333/793-0  
Fax +49(0)2333/7934-95  
www.dorma.de

**DORMA dveřní technika ČR s.r.o.**  
Vinohradská 184  
130 52 Praha 3  
Tel.: (02) 67 13 21 78-9  
Fax: (02) 67 13 21 71  
www.dorma.cz